



(käsinoja 1)

JOY



(käsinoja 2)

JOY

MUUNNELTAVUUS

1. Valitse kokoonpano
2. Valitse verhoilumateriaali
3. Valitse jalat

RUNGON RAKENNE

Istuinrungoissa käytämme perinteikkäitä loviliitoksia ja istuinjousia on aina vähintään neljä per istumapaikka. Selän rakenne suunnitellaan aina mukavuutta ja ergonomiamia unohtamatta. Käsinjojen tukevat kiertojäykät kotelorakenteet varmistavat sen, että runko säilyttää ryhtinsä vuodesta toiseen. Kaikki verhoilupinnat ovat pehmustettuja. Testatulle massiivipuurungolle myönämme 20 vuoden takuun.

JALKAVÄRIT

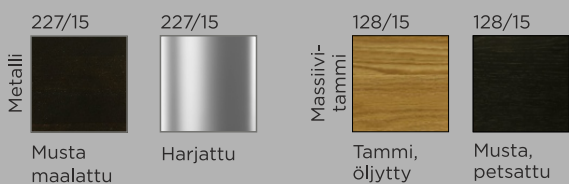

ISTUINMUKAVUUS

Soft

JALAT

Vakiojalkamalli: 227/15 metalli
Vaihtoehtoinen jalkamalli: 128/15 (lisähinta)

VERHOILU

Nahka, kangas
Yhdistelmä

MITAT

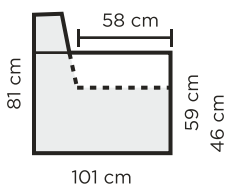

Kaikki esimerkkikokoonpanot käsinoja 1:llä (leveys: 24 cm)

SOHVAT:

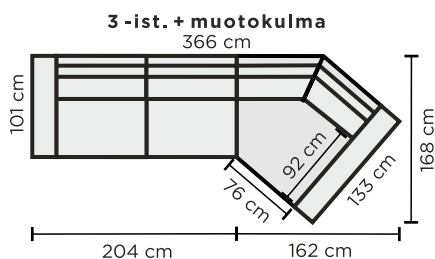
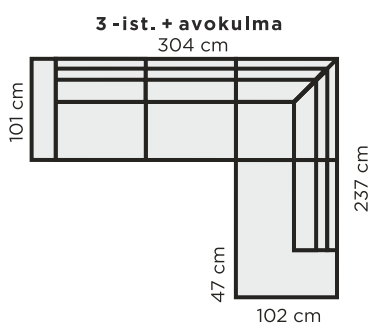
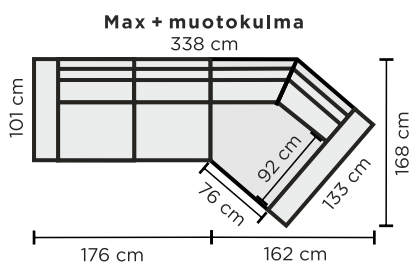
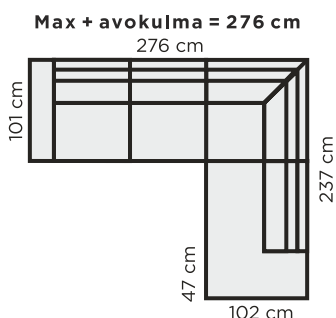
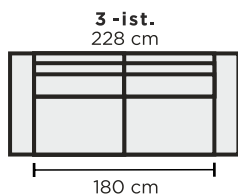
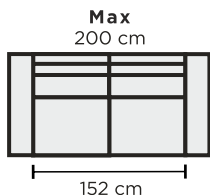

A76-, A90-, C- ja D2- osat vaativat aina käsinojan toiselle reunalle

MODULIOSAT:

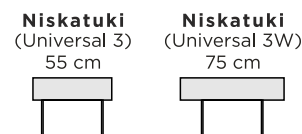
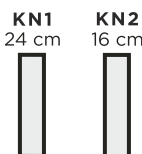
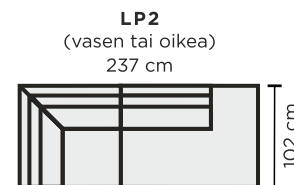
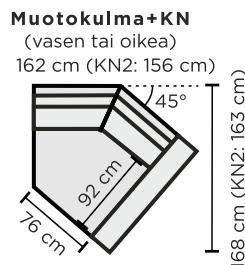
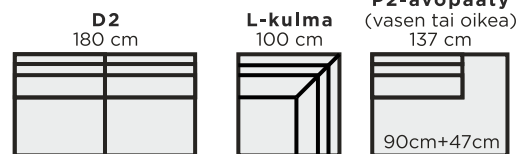
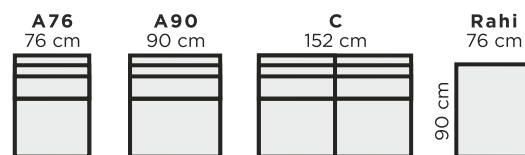

Kaikki mitat vakiojalalla
Kaikki mitat +/- 3cm